



Allgemeines

- * Es ist sehr wichtig, dass Sie und jeder andere Verwender dieses Produktes diese Bedienungsanleitung vor Einbau und Verwendung gelesen und verstanden haben.
- * Um Bedienungsfehler zu vermeiden, muß diese Anleitung dem Personal stets zugänglich sein.
- * Das Hoverboard ist nur für den beschriebenen Einsatzzweck zu verwenden. Befolgen Sie insbesondere auch die Bedienungsanleitung der verwendeten Trage.
- * Die Darstellungen entsprechen nicht unbedingt dem Lieferumfang und sind nicht maßstabsgetreu.
- * Für Schäden durch Bedienungsfehler oder unsachgemäße Montage bzw. Reparatur können wir keine Haftung übernehmen.
- * In jedem Land müssen die jeweils gültigen Sicherheitsbestimmungen für Patiententransporte eingehalten werden.
- * Technische Änderungen vorbehalten.

Beschreibung

- 1... Luftgedeferte Schwebesysteme mit hydraulischer Dämpfung und automatischer Gewichtseinstellung von 40 bis zu 520 kg, Schwinghub 170 mm
- 2... Tragenaufnahmeplatte
- 3... Querverschiebung (Option)
- 4... Schaltbox, enthält: a) Relais, 12V
b) Magnetventile 12V
c) Klemmblock
- 5... Luftvorratstank (ca. 1 Liter) mit Druckschalter
- 6... Reedschalter
- 7... Hauptschalter (Option)
- 8... Schalter für Reanimationsposition (Option)
- 9... Taster für pneumatische Entriegelung der Querverschiebung (Option)

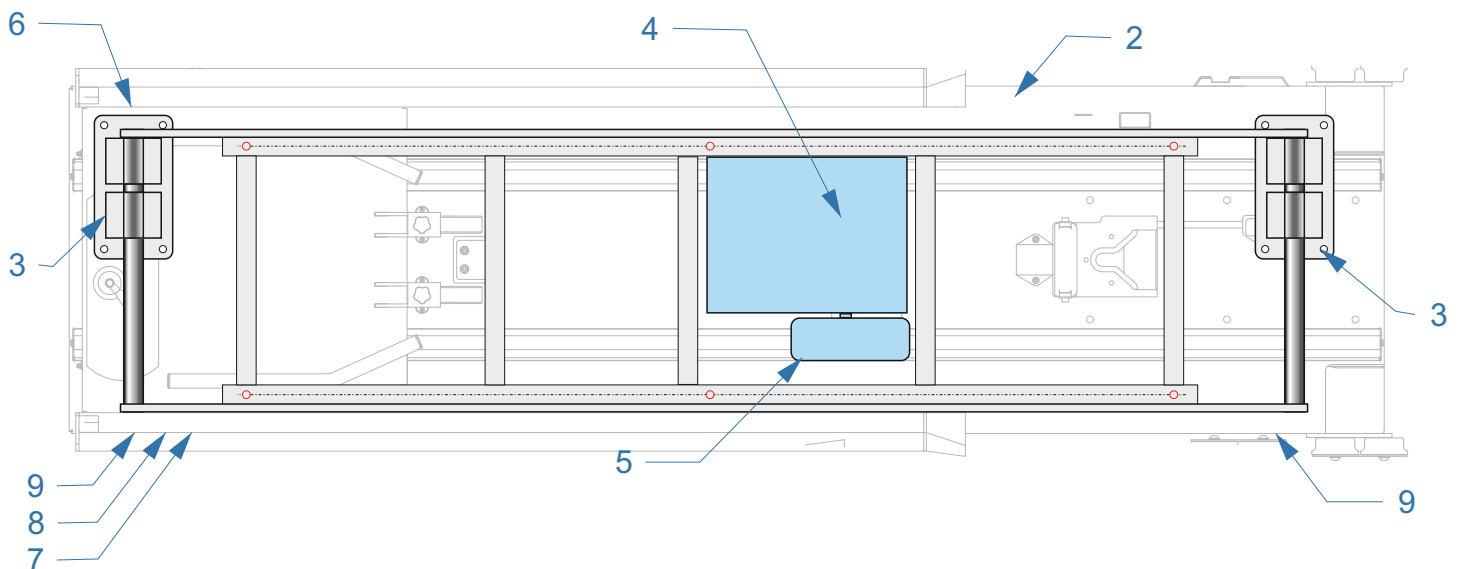
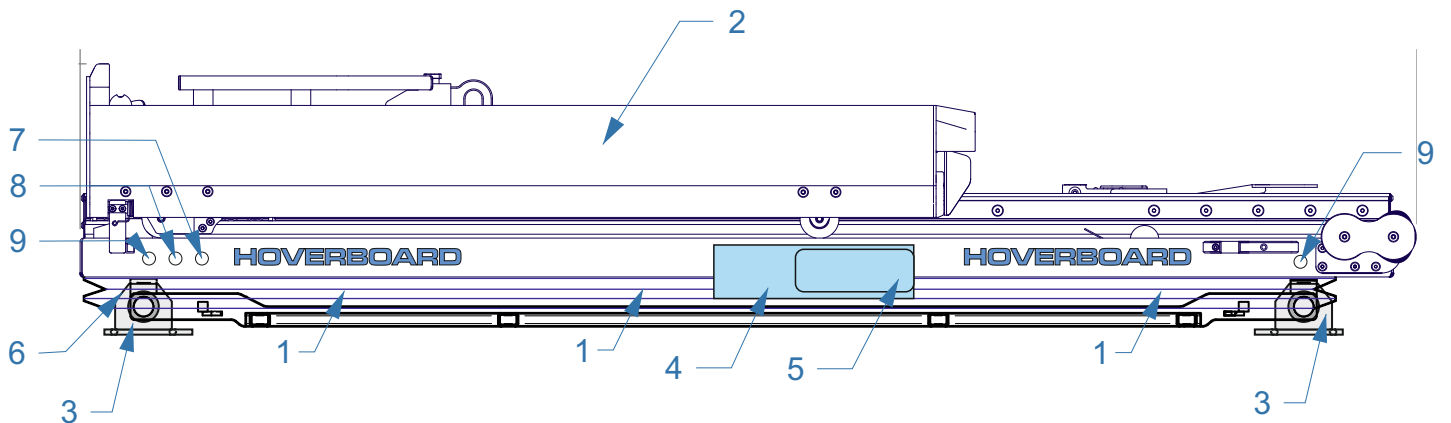

Technische Daten

- * Spezielles Hoverboard für die Kartsana powerBRAVA®.
- * Höhe des Systems: 135 mm abgesenkt
230 mm Betriebshöhe
310 mm Reanimationsstellung
- * Gesamtlänge: 2050 mm
- * Gesamtgewicht ca. 142 kg ohne bzw. 170 kg mit Querverschiebung
- * Max. Belastbarkeit (inkl. powerBRAVA®): 520 kg
- * Zündung UND Hauptschalter EIN: Gerät betriebsbereit
Zündung ODER Hauptschalter AUS: Gerät abgesenkt, zum Be- und Entladen
(abhängig vom Anschluss durch den Ausbauer)

Für die ständige Einsatzbereitschaft der Kartsana powerBRAVA ist ein Dauerplus durch das Hoverboard geschleust, damit die Batterie immer geladen wird.

- * Elektroanschluß: **Alle Zuleitungen mindestens 2,5 mm²**

Braun = Masse (Leitung 31)

Rot = Dauerplus (für die Ladung der powerBRAVA und die Entriegelung der Querverschiebung) **im Fahrzeug abzusichern mit 15A** (Leitung 30)

Orange = Plus über Zündung, **im Fahrzeug abzusichern mit 30A** (Leitung 15)

Keinesfalls darf die Zündungsleitung ebenfalls über Dauerplus geschaltet werden. Dadurch würden die Magnetventile durchgehend bestromt und können infolge überhitzen. **Eventuelle Folgeschäden werden als Reklamation nicht anerkannt !**

- * Der Ventilsteuerkreis ist intern mit 5A abgesichert.

Desinfektion und Reinigung

- * Die Desinfektion und Reinigung des Hoverboards erfolgt nach den gesetzlichen bzw. gültigen Vorschriften des jeweiligen Landes.
- * Verwenden Sie **keinesfalls Desinfektionsmittel mit Chloressigsäure** oder anderen korrosiven Inhaltsstoffen !
- * Bei Störungen oder Unklarheiten wenden Sie sich bitte an unsere Hotline

Telefon +43-660- 800 9000

Mail info@hover.at

www.hover.at

Inbetriebnahme

- * Nach erfolgter Montage und Elektroanschluß schalten Sie die Zündung des Fahrzeuges und den Hauptschalter (am Gerät oder im Deckcenter) ein.

Nun wird der Kompressor binnen ca. 1 Minute den Luftvorratstank mit ca. 8,5 bar befüllen und das Hoverboard ist betriebsbereit (in Federstellung). Die Laufzeit des Kompressors von leerem Tank in die Reanimationsstellung beträgt bis zu 2:40 min.

- * Das Hoverboard arbeitet automatisch, d.h. wenn der Vorratsdruck auf ca. 8 bar absinkt, schaltet sich der Kompressor für ca. 10 Sekunden wieder ein, so daß immer genügend Betriebsdruck vorhanden ist.
- * Durch Abschalten der Zündung oder Betätigung des Hauptschalters senkt sich das Hoverboard automatisch zum Be- und Entladen ab. Ebenso senkt es sich ab, wenn Sie die powerBRAVA am Hoverboard entriegeln.
- * Durch Drücken des Schalters für die Reanimation (Option) hebt sich das Hoverboard in die höchste (ungefederte) Position. Durch nochmaliges Drücken kehrt es in die Federposition zurück.

ACHTUNG: Beim Anheben in die höchste Position läuft der Kompressor ca. 2:40 Minuten durchgehend. **Mehrfaches Anheben in kurzen Abständen kann zur Überhitzung des Kompressors führen. Der Kompressor schaltet dann ab und braucht ca. 1 Stunde zum Abkühlen !**

- * Durch Drücken eines der Entriegelungstaster (Option) öffnet die Verriegelung der Querverschiebung pneumatisch. Solange der Taster gedrückt bleibt, können Sie das Hoverboard in 8 Positionen zu je 32 mm (= 256 mm) verschieben. Bei Loslassen des Tasters verriegelt das Hoverboard in der nächsten Position. Bei Defekt oder Druckverlust können Sie die Verriegelung mit dem Knauf betätigen.
- * Das richtige Be- und Entladen entnehmen Sie bitte der Bedienungsanleitung Ihrer Fahrtrage. Achten Sie immer darauf, dass die Fahrtrage am Hoverboard richtig verriegelt ist !

Federung

Reanimations-
stellung

Pneumatische
Entriegelung



ein/aus

oben starr

der Quer-
verschiebung

Gute und sichere Fahrt mit Ihrem neuen
HOVERBOARD®

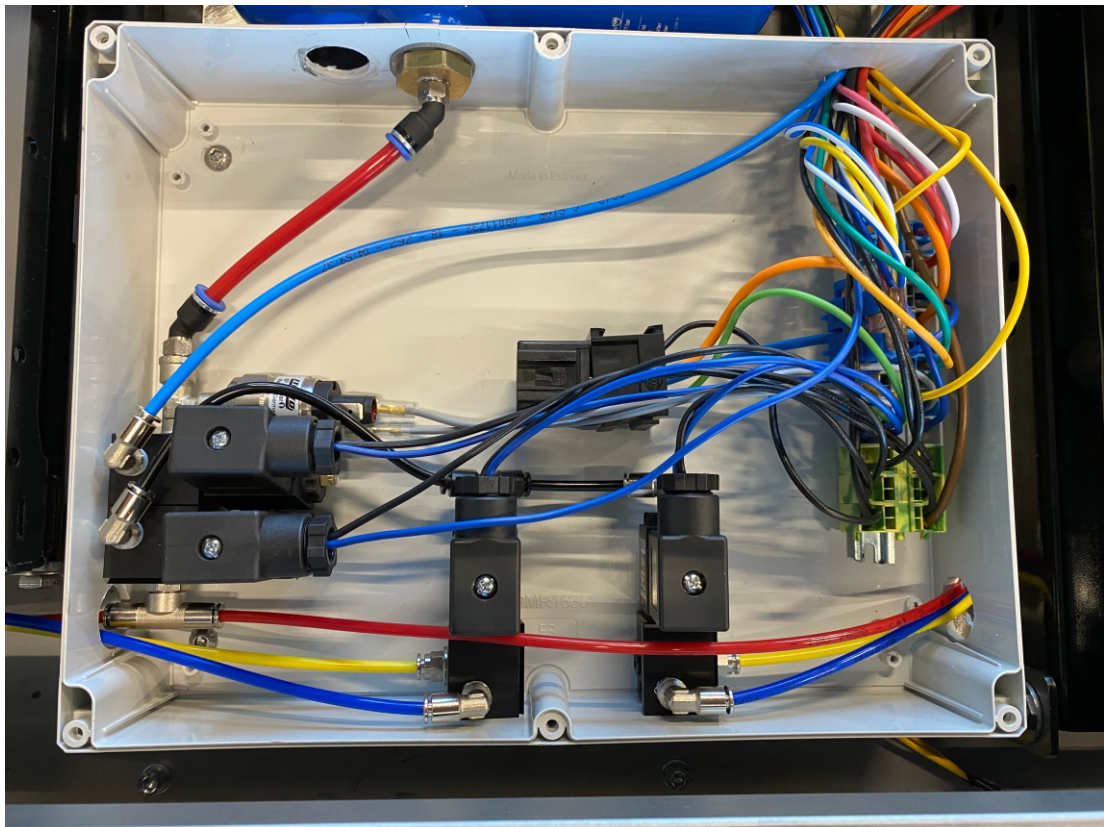

Kabelanschlußplan

Komponente	Farbe	Dimension		Komponente	Farbe	Dim.
Masse (31)	braun	2,5		Kompressor	schwarz	2,5
Magnetv. RA	schwarz	1,0		Relais (86)	schwarz	1,0
Magnetv. QV	schwarz	1,0		Magnetventil 1	schwarz	1,0
powerBRAVA	braun	2,5		Magnetventil 2	schwarz	1,0
Wechsler	schwarz	1,0		Hauptschalter	schwarz	1,0
Wechsler	blau	1,0		Magnetventil 1	blau	1,0
Druckschalter	grau	1,0		Magnetventil 2	blau	1,0
Druckschalter	grau	1,0		Relais (85)	grün	1,0
Hauptschalter	grün	1,0		Reedschalter	gelb	1,0
Hauptschalter	orange	1,0		Sicherung 5A	orange	1,0
Relais (87)	hellblau	2,5		Kompressor	rot	2,5
Zündung (15)	orange	2,5		Relais (30)	orange	2,5
Magnetv. QV	blau	1,0		Sicherung 5A	orange	1,0
powerBRAVA	blau	2,5		Taster QV vo.	gelb-weiss	1,0
Dauerplus (30)	rot	2,5		Taster QV hi.	blau-weiss	1,0
Wechsler	weiss	1,0		Taster QV vo.	gelb-weiss	1,0
Wechsler	violett	1,0		Taster QV hi.	blau-weiss	1,0
				Reedschalter	gelb	1,0
				Magnetv. RA	blau	1,0

Ersatzteile



Luftfederung
30620 > mit Dämpfer
30621 > ohne Dämpfer



30311 Luftfeder



30057 Magnetventilblock



30058 Magnetventil 1



30059 Magnetventil 2

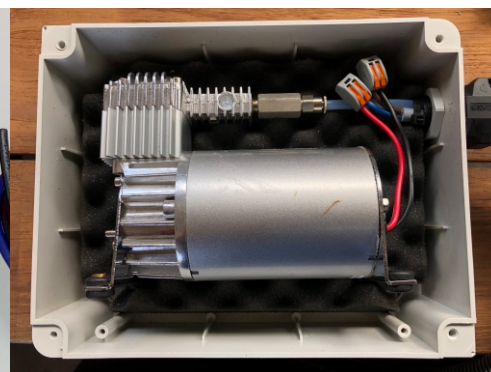

30209 Kompressor extern
(ohne Box)

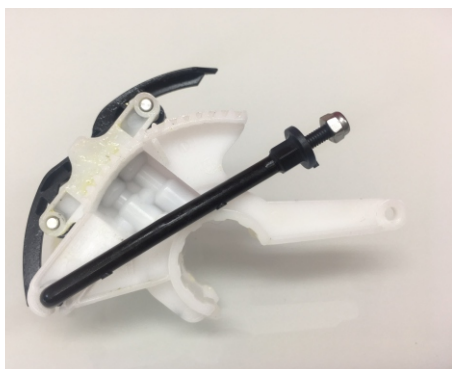

30291 Niveauregelventil



30292 Ventilsteuerbügel

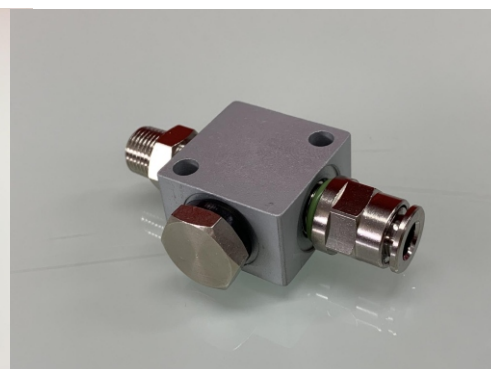

30272 Druckluftfittings

Ersatzteile



30302 Dämpfer einstellbar



30072 Reedschalter
30073 Blockmagnet



31270 Klemme grau
31272 Klemme blau
31271 Klemme grün-gelb

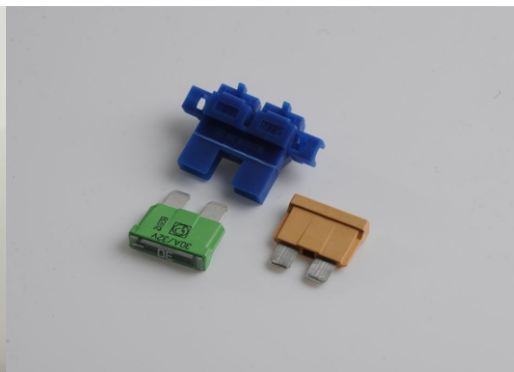

30251 Sicherungshalter
30252 Sicherung 30A
30253 Sicherung 5A



30500 Stecker 2 pins, T, w
30501 Stecker 3 pins, T, w
30502 Stecker 2 pins, ger., w
30504 Stecker 2 pins, T, m
30505 Stecker 3 pins, T, m
30506 Stecker 2 pins, ger., m
30508 Stecker 10 pins, w
30509 Stecker 10 pins, m



31020 Schnellverbinder 4-4-4
31021 Schnellverbinder 4-4
31022 Schnellverbinder 6-6

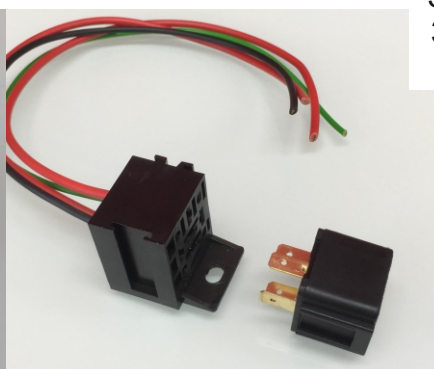

30520 Relais
30530 Relaissockel



31283 Cordclip selbstklebend

Ersatzteile



35010 Hauptschalter

35011 Wechselschalter

35012 Taster



30244 Druckschlauch 4 mm, rot
30245 Druckschlauch 4 mm, blau
30246 Druckschlauch 4 mm, gelb
30240 Druckschlauch 6 mm, rot

30248 Teflonschlauch,
weiß
31080 Thermschutz-
schlauch, rot

30066 Druckschalter,
vor-eingestellt 8,5 bar

Ersatzteile

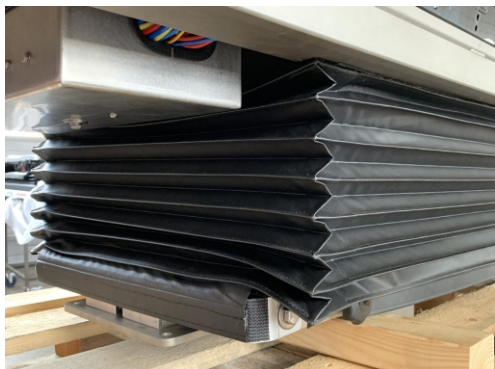

30084 Faltenbalg Textil

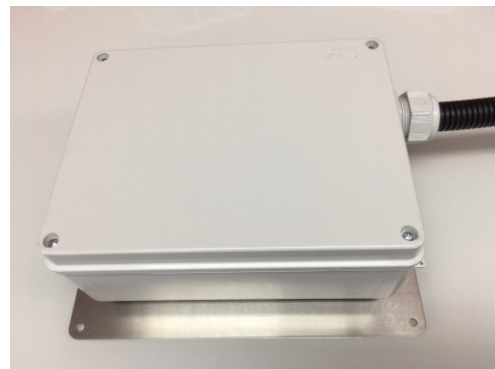

30221 Kompressorbox extern
(ohne Kompressor)



31011 Pneumatikzylinder

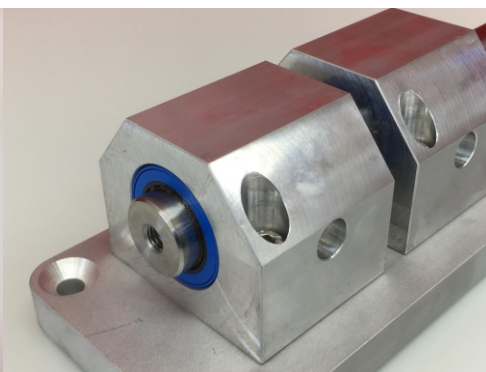

31030 Linearlager



31040 Sterngriff-
schraube



51031 Zahnkamm hinten
51041 Zahnkamm vorne



51062 Rastbolzen
